

MOTORISATION VOLET BATTANT

et

QUINCAILLERIE

MOTORISATION VOLET BATTANT

SOMFY YSLO IO SUR MESURE - "PRÊT A POSER"

* Coloris standard au choix: Finition FINE TEXTURE

COFFRE : Blanc **Ral 9016 FT**
Ivoire **Ral 1015 FT**
Rouge **Ral 3004 FT**
Gris **Ral 7016 FT**
Marron **Ral 8014 FT**

BRAS ET GLISSIERES : Blanc **Ral 9016 FT**
Marron **Ral 8014 FT**
Noir **Ral 9005 FT**

Fiche de mesures à remplir
IMPERATIVEMENT

- * Livrée avec 2 butées sécables noires ou blanches
- * Surface maxi par vantail : 2 m² (zones ventées: coefficient 0,7)
- * Délai 6 semaines
- * Garantie Fabricant 5 Ans

Radio	Gamme Radio IO + Télécommande 1 canal SMOOVE ou SITUO		PRIX PUBLIC HT Unitaire
SOMFY YSLO IO SUR-MESURE	1 VTL	largeur tableau entre 440 / 1000	789
	2 VTX	largeur tableau entre 800 / 1800	876

ATTENTION :

LA MOTORISATION DE VOLET BATTANT IMPLIQUE DE PRENDRE EN COMPTE LA PRESENCE DE VENT SUR L'INSTALLATION

Au-delà de 55 km/h de vent, l'utilisation d'YSLO est à proscrire sous peine de détérioration de l'installation.

* Nos volets battants étant de plus en plus exposés au vent et afin d'assurer un fonctionnement durable de la motorisation, nous conseillons fortement la **pose de pentures acier (Zingué + peint Noir ou Blanc 39x5) feston sur nos volets battants ALU et PVC** (1 penture par vantail, le plus proche possible de la glissière de la motorisation)
(Voir plus value ci-contre)

* Selon les départements (*carte ci-dessous*), le **détecteur de vent EOLIS IO** est conseillé voire obligatoire (*plus-value ci-contre*)
En cas de détection de vent, les vantaux seront envoyés à la fin de course la plus proche et dans le sens du vent pour limiter les efforts et risques de casse. Les volets vont se retrouver potentiellement dans des positions opposées (à l'égyptienne)

PS : Le détecteur doit être posé sur la façade la plus exposée au vent et peut commander la totalité des volets d'une même façade

Région ventée donc détecteur de vent EOLIS conseillé

Si ces conseils ne sont pas respectés,
aucune réclamation liée à un problème
dû au vent ne sera acceptée.

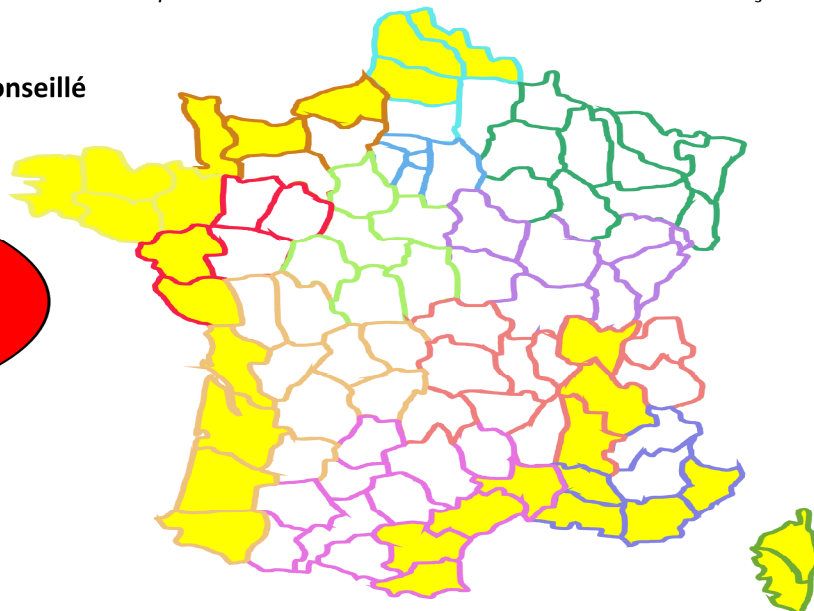

FICHE TECHNIQUE MOTORISATION SOMFY YSLO IO

Contraintes Techniques

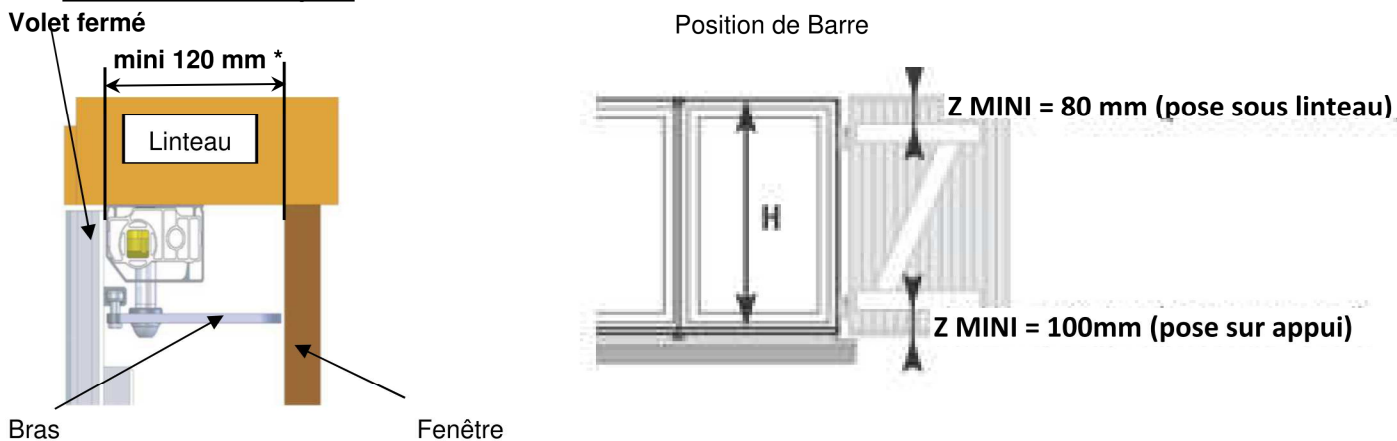

Types de poses



1er Vantail ouvert "Vue Interieure"

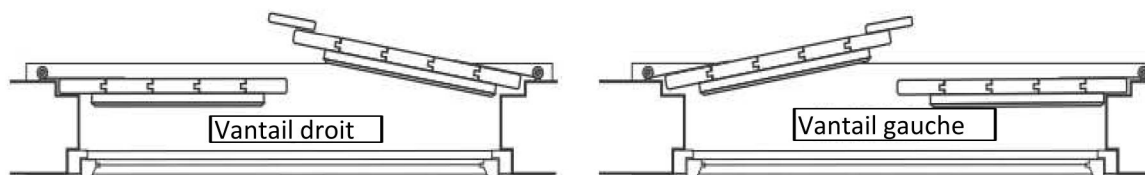

Rappel: avec le bras livré par défaut, distance minimum volet fermé/fenêtre = 120mm

* Jusqu'à 100mm **bras spéciaux** possible sur devis

OPTIONS

ACCESSOIRES SUPPLEMENTAIRES

Sur Commande	Emetteur mural SMOOVE IO 1 canal	108,00	Unité
	Emetteur mobile SITUO IO 1 canal	108,00	Unité
	Emetteur mobile SITUO IO 5 canaux	137,00	Unité
	Emetteur mobile SITUO IO/RTS 5 canaux (assure la compatibilité entre IO et ancien RTS)	168,00	Unité
	Batterie de secours IO	60,00	Unité
	Batterie 12 Volt pour YSLO RTS	199,00	
	Détecteur de vent EOLIS IO + câble de 5 m (pour zone ventée)	214,00	Unité

		YSLO IO			
Plus value	Pentures ACIER D.14 (Zingué + peint Noir ou Blanc 39x5) feston	+	72,00	par penture	
	Glissière rallongée pour volet à cadre	+	Sans plus value		
	Butée sécable composite Noir ou Blanc supplémentaire	+	5,00	Unité	
	Kit fixation basse (en cas de maçonnerie cintrée)	+	99,00	par moteur	
	Kit fixation latérale (non compatible avec volet barres et écharpes) OU en position haute sous linteau cintré	+	99,00	par moteur	
	Laquage Autre RAL	1 ou 2 Vantaux	+	225,00	par moteur
	Laquage Coloris sablé *	1 ou 2 Vantaux	+	260,00	par moteur

* Noir 2100 Sablé, Gris 2900 sablé, Galet 2525.... VOIR Liste page 34

MOTORISATION SOLAIRE VOLET BATTANT

MOTORISATION SOLAIRE MEN 85 SUR MESURE - "PRÊT A POSER"

- * Coloris : + de 300 Ral au choix (188 Ral en Satiné et 155 Ral en SMF)
 - du capot
 - des bras
 - des glissières (= coulisseaux)
 - * Moteur prémonté en usine
 - * Panneau solaire avec support assemblé (équerre Ral 7037)
 - * Motorisation autonome (ne nécessite aucune alimentation électrique)
 - * Pose facile à une seule personne
 - * Ouverture et fermeture même avec une faible luminosité
 - * Jusqu'à 60 mouvements dans l'obscurité
 - * Autonomie de 30 jours sans soleil
 - * Motorisation BUBENDORFF certifiée NF
 - * 1 télécommande radio
 - * Butée sur façade noire ou blanche
-
- * Surface maxi par vantail : 2 m² (zones ventées: coefficient 0,7)
 - * Délai 6 semaines
 - * Garantie Fabricant 5 Ans

Fiche de mesures à remplir
IMPERATIVEMENT

			PRIX PUBLIC HT Unitaire
MOTORISATION SOLAIRE	1 VTL	largeur tableau entre 390 / 908 <i>(Soit largeur panneau 380 mm MINI)</i>	789
	2 VTX	largeur tableau entre 780 / 1812 <i>(Soit largeur d'un panneau 380 mm MINI)</i>	876

ATTENTION :

Nos volets battants étant de plus en plus exposés au vent et afin d'assurer un fonctionnement durable de la motorisation, nous conseillons fortement la pose de pentures acier (Zingué + peint Noir ou Blanc 39x5) feston sur nos volets battants ALU et PVC (1 penture par vantail, le plus proche possible de la glissière de la motorisation)
(Voir plus value ci-contre)

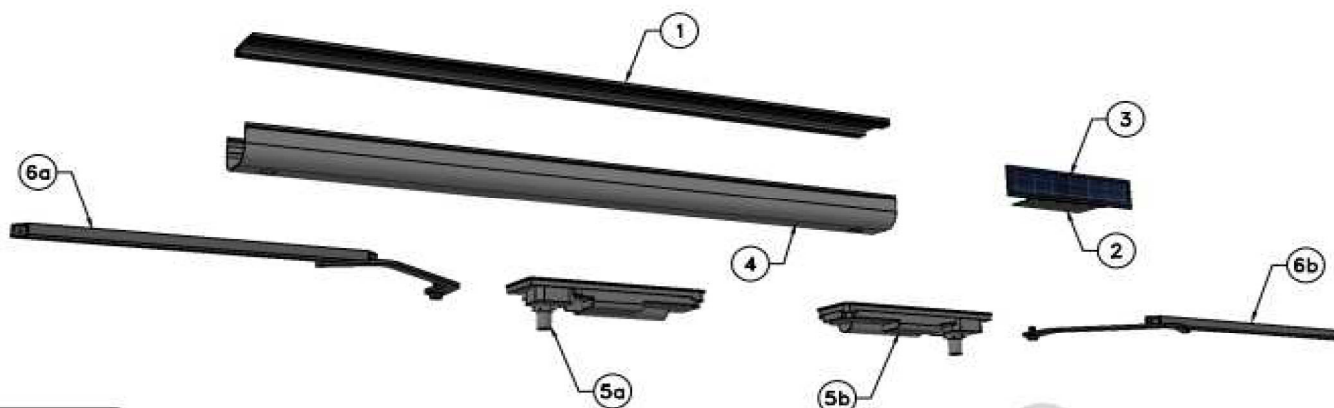

LEGENDE

1 : Poutre support moteur
2 : Support panneau solaire
3 : Panneau solaire
4 : Capot d'habillage

5a et 5b : Moteur BUBENDORFF
6a et 6b : Coulisseaux + bras
7 : Télécommande

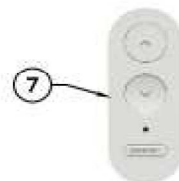

V1 du 07/04/2021

FICHE TECHNIQUE MOTORISATION SOLAIRE MEN 85

Type de pose

Pose sous linteau

- Uniquement pour les linteaux droits.
- Compatible avec feuillure (attention au passage de câble dans l'angle du volet)

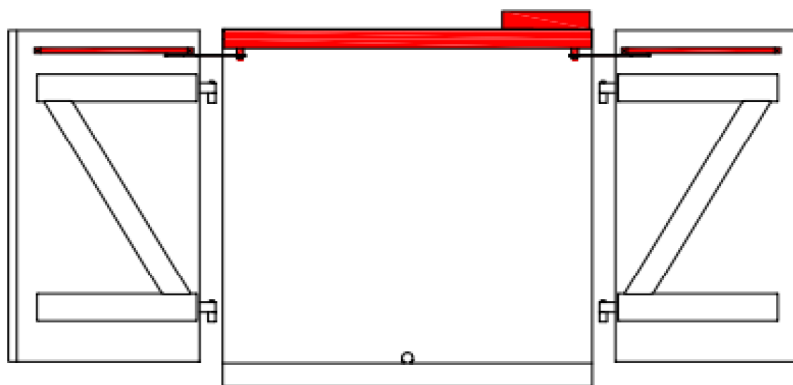

Dimensions

Module

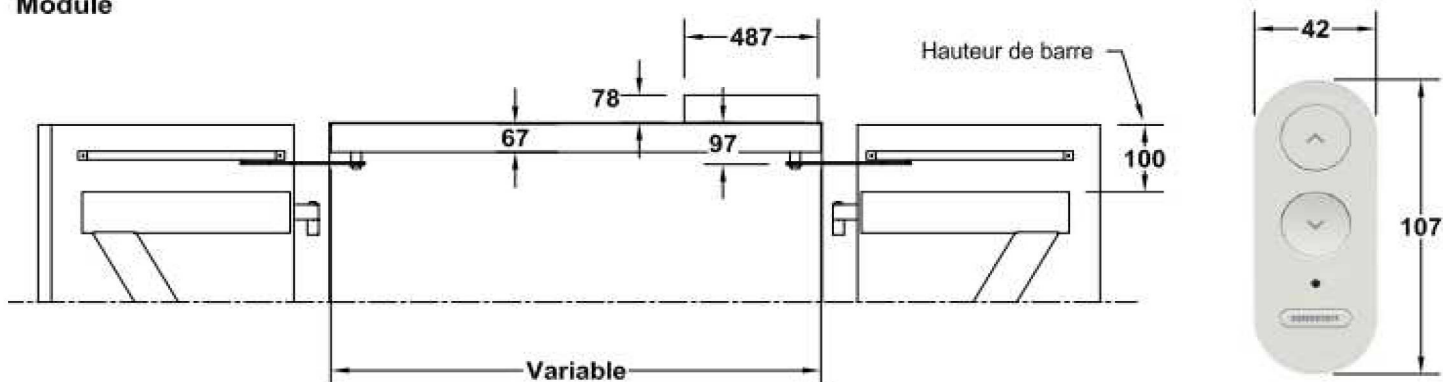

Capteur solaire

Le capteur solaire est livré avec un câble de 0,60m de long. Possibilité d'avoir un prolongateur de 3m.

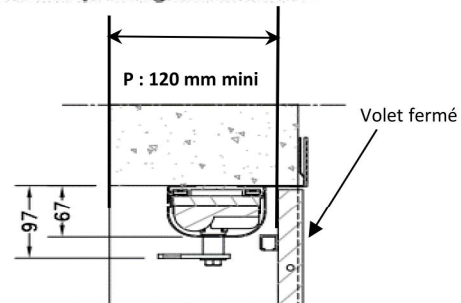

Distance volet fermé/fenêtre P = 120mm MINI

1er Vantail fermé "Vue Interieure"

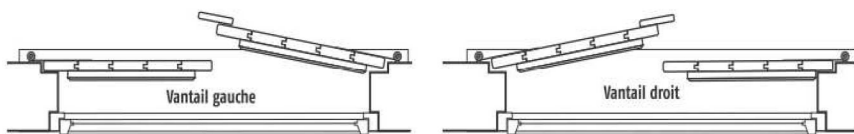

		PLUS-VALUE		
OPTIONS	Pentures ACIER D.14 (Zingué + peint Noir ou Blanc 39x5) feston	+	72,00	par penture
	Bras spéciaux (dans certains cas de gonds existants)	+	Nous consulter	
	Câble prolongateur panneau solaire 3 mètres	+	97,00	Unité
	Butée sur façade Noire ou Blanche supplémentaire	+	5,00	Unité
	Emetteur supplémentaire 3 boutons	+	129,00	Unité
	Emetteur groupé avec horloge	+	242,00	Unité
	Module iDIAMANT	+	390,00	Unité
	Coloris spécial *	+	15%	

* Noir 2100 Sablé, Gris 2900 sablé, Galet 2525.... VOIR Liste page 36